

StrobeClip

Die Betriebsanleitung

Herzlichen Glückwunsch zu Ihrem Einkauf des Peterson StrobeClip. Bitte lesen Sie dieses Handbuch durch und benutzen Sie den Tuner wie angewiesen.

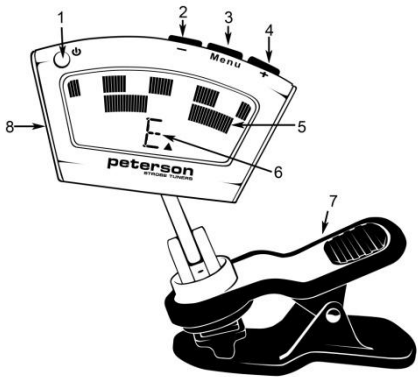

1. Tuner An-/Aus Schalter
2. + Taste
3. Menü Button
4. - Taste
5. Note Abbildung
6. Note Anzeige
7. Klemme
8. Das Batteriefach

Der Batterieeinbau



Der SC-1 läuft auf eine CR2032 Knopfzelle Batterie. Um einzubauen, drehen Sie den Tuner so herum damit Sie seine Rückseite ansehen können, entfernen Sie die Batterieaufnahmevorrichtung vom rechten Rand, legen Sie die Batterie in die Aufnahmevorrichtung damit die mit + bezeichnete Seite der Batterie nach oben liegt. Schieben Sie die geladene Aufnahmevorrichtung zurück in den Tuner ein. Eine Batteriesymbol erscheint kurz vor die Entleerung der Batterie.

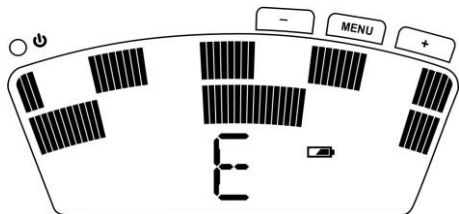

Die Inbetriebnahme

Um mit jedem möglichem Streich- oder Blasinstrument zu verwenden, ist zum Normalbetrieb keine spezielle Anpassung erforderlich. Nach dem Batterieeinbau bringen Sie das *StrobeClip* an der Kopfplatte oder der

Schnecke eines Instrumentes bei einem Streichinstrument oder an der Schallbecher oder Führungsrohre eines Blasinstrumentes an. Das Betätigen der ON Taste aktiviert den Tuner. Die Note, die gestimmt wird, erscheint auf dem unteren Teil des Schirmes in der Mitte. Der Strobe zeiger scrollt nach links, um einen zu tiefen Ton anzuzeigen und nach rechts, um einen zu hohen Ton anzuzeigen.. Wenn das Bild stabilisiert ist oder *caged* ist, ist die Note richtig gestimmt zu 0,1 cent Genauigkeit (1/10 von einem cent).

Strobe Neuling?

Wenn Sie mit strobe tuners nicht bekannt sind, bemerken Sie, daß sie viel empfindlicher und genauer als Ihr vorheriger Tuner sind. Dies kann bedeuten, daß Sie Ihre "Berührung" anpassen müssen, wenn Sie eine Saite zum Stimmen zupfen. Anstatt eines Plektrums, benutzen Sie Ihren Finger oder Daumen, um die Saite zart zu zupfen.

Fabrik-Grundeinstellungen

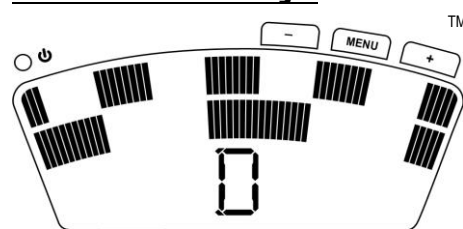

Kammerton A=440Hz
Voreingestellt Sweetener Gleich (EQU)
Drop-Tune/Kapodaster Tune 0 (AUS)
Modus NOR

Wählen NOR/SUSTAIN Modus

Für Instrumente mit einer sehr kurzen Stimme bietet das *StrobeClip* einen einzigartigen SUSTAIN Modus, der die Bildschirmanzeigezeit über der aktuelle Dauer der gespielten Note hinaus verlängert. Dies kann beim Stimmen einiger Instrumente helfen.

Um zu aktivieren, betätigen Sie den MENÜ-Taste bis NOR erscheint, betätigen Sie den + Taste um den *Sustain* Modus (SUS) zu aktivieren.

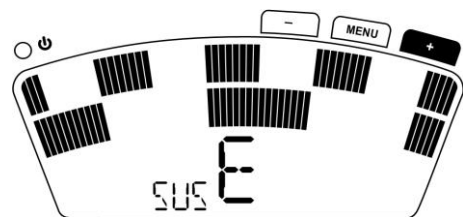

Um zu deaktivieren, betätigen Sie MENU bis SUS erscheint, dann betätigen Sie den - Taste um zum normalen Modus (NOR) rückzukehren.

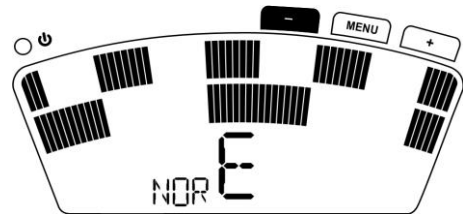

Ändern des Kammerton Hinweises

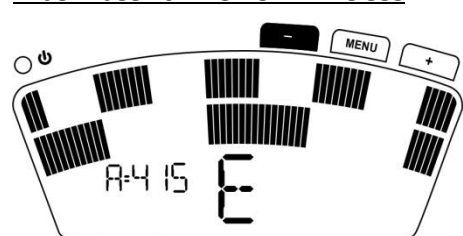

Den MENU Taste wiederholt betätigen bis A=4XX blinkt, dann betätigen Sie den + oder - Taste, um den Kammerton Hinweis zu ändern. Der Bereich ist von A=400 Hz bis A=490Hz.

HINWEIS: Änderungen an den Parametern werden durch das *StrobeClip* behalten, sogar nach es ausgeschaltet

worden ist, aber wird zur Fabrikeinstellung zurückgesetzt, wenn die Batterie entfernt oder ersetzt wird.

Drop Stimmung/Kapodaster Stimmung

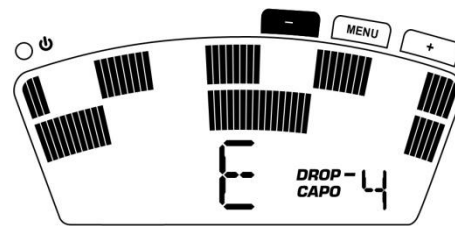

Betätigen Sie den Menü Taste bis das Drop/Kapodaster Symbol blitzt. Betätigen Sie den - Button für die drop Stimmung, betätigen Sie den + Button für die Kapodaster Stimmung.

Ändern der Tonart

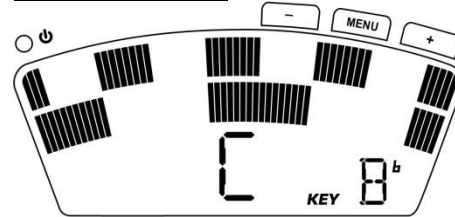

Betätigen Sie den Menü Taste bis das DROP/CAPO/KEY Symbol blitzt. Verwenden Sie die + oder - Tasten, die Tonart zu ändern.

Wählen eines voreingestellten Sweetener

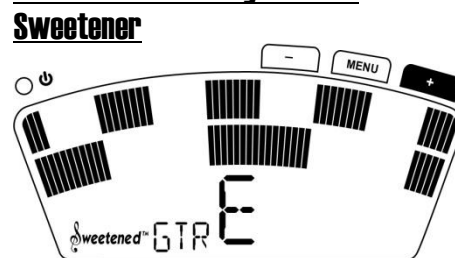

Betätigen Sie den MENU Taste bis das Sweetener Symbol blitzt und verwenden Sie die +/- Buttons, um eine der nachstehenden Sweeteners zu wählen.

Die Auswahl sind wie folgt:

EQU: Standard Chromatik Stimmung geeignet für regelmäßigen oder alternierende Stimmungen.

GTR: Peterson exklusive Sweetened™ Stimmung für Gitarre.

ACU: Peterson Sweetened Stimmung für akustische Gitarre in Standard Stimmung. Gleich für Kapodaster-gebrauch oder stärker Stil des Spielens aus.

BAS: Peterson Sweetened Stimmung für Bassgitarre beim Spielen mit akustischem Klavier.

12S: Peterson Sweetened Stimmung für 12saitige Gitarren; für die 6 Standard Streicher.

12U: Peterson Sweetened Stimmung für 12saitige Gitarren; für die 6 höheren Oktave Saite.

DAD: Peterson Sweetened Stimmung für akustische Gitarre in modale DADGAD Stimmung.

BFE: Stimmung Abstände für die elektrischen Gitarren ausgerüstet mit dem Buzz Feiten Tuning System ®.

BFA: Stimmung Abstände für die akustischen Gitarren ausgerüstet mit dem Buzz Feiten Tuning System ®.

BFB: Stimmung Abstände für die elektrischen Bassgitarren ausgerüstet mit dem Buzz Feiten Tuning System ®.

DBO:** Reine Stimmung für offene A, D und G Stimmungen für Dobro®/ Resonator Gitarren.

DBH: Halb-temperierte Stimmung für offene A, D und G Stimmungen für Dobro/Resonator Gitarren.

BJO: Sweetened Stimmung für 5saitige Banjo

LA6: A6 Einstellungen für akustischen Schoßstahlgitarre.

LC6: C6 Einstellungen für akustische Schoßstahlgitarre.

UKE: Ukulele (String Ablenkung Abstände).

MAN: Sweetened Stimmung für Mandolin.

VLN: Rein 5ths für 4 und 5saitige Violine.

VIOLA: Rein 5ths für viola.

CELLO: Rein 5ths für Cello.

HRN: Brass & Woodwind

SIT: Sitar (reine Intervalle).

GHB: Great Highland Bagpipes (Schottische Dudelsack). Temperierte Tonskala für *chanter u. drones*.

LUT: Laute & Viola (1/6 Komma Mitteltönig).

UIL: Uilleann Pipes (Irische Dudelsack) (reine Intervalle).

ODU: Oud (reine Intervalle).

RAS: Optimierte Peterson Einstellungen für Maqam Rast.

SUZ: Optimierte Peterson Einstellungen für Maqam Suznak.

NAI: Optimierte Peterson Einstellungen für Maqam Nairuz.

Automatik-Aus

Das *StrobeClip* wird sich automatisch ausschalten drei Minuten nach der letzten Vibration ermittelt wird.

Eingehende Informationen über das StrobeClip finden Sie unter

www.petersontuners.com

*Buzz Feiten Tuning System® ist ein eingetragenes Warenzeichen von Buzz Feiten Design.

**Dobro ist ein eingetragenes Warenzeichen von Gibson Guitar Corp.

Vorgaben

Exclusive Virtual Strobe Technology™

Der Echtzeitbetrieb

Genauigkeit: 0,1 cent

Kammerton Bereich: 400-490Hz

Stimmung Bereich: C0 to B6

Temperaturen/Sweeteners: 28 presets

Gewicht: 1,6 Oz (45g)

Strom: CR2032 Batterie

Die Gewährleistung

Wir gewährleisten dieses Produkt, um von den Defekten in den Materialien oder der Kunstfertigkeit während einer Dauer von einem Jahr nach Anlieferung am ursprünglichen Käufer frei zu sein. Unsere Verpflichtung unter dieser Garantie ist auf die Ersatzlieferung oder die Reparatur alles möglichen Teils oder Teile beschränkt, die nach unserer Prüfung beweisen, fehlerhaft zu sein.

Diese Garantie gilt nicht für Beschädigung aufgrund des Transports, des Mißbrauchs, der Misshandlung oder Änderung. Das gesamte Gerät muss an unserer Fabrik zurückgesandt werden, Frachtkosten sollen vorausbezahlt werden. Um die Rücksendung des Geräts an Ihnen zu beschleunigen, wird es empfohlen daß Sie für alle Reparaturen, anders als die, die aufgrund Versandbeschädigung erforderlich sind, direkt mit unserer Fabrik handeln. Im Falle von Versandbeschädigung soll eine Forderung an dem Frachtführer angemeldet sein. Stellen Sie sicher, dass Sie eine kurze Beschreibung der erlebten Schwierigkeiten und Ihre Absenderadresse einschließen.

Die oben genannte Garantie ist abhängig von der Anmeldung vom ursprünglichen Käufer innerhalb 10 Tage des Eingangsdatums des Produktes. Die Garantie übereignet dem Käufer spezifischer Rechtsanspruch, andere Rechte reichen von Land zu Land und weltweit.

On-line Anmeldung unter:

www.petersontuners.com

peterSON

Electro-Musical Products, Inc.
11601 S. Mayfield Ave.
Alsip, IL 60803 USA

™ "StrobeClip", "Virtual Strobe", "Sweetener" and the linear & concentric strobe patterns are trademarks of: Peterson Electro-Musical Products, Inc. - U.S. Patent # 6,580,024



PETERSON STROBOCLIP - GERMAN V. 1.10 JN
© 2010 Peterson Electro-Musical Products, Inc.
Alle Rechte vorbehalten